

Eingelenk-Topfscharnier Selekt Pro 2000 für Korpus- und Endlosbauweise mit 19 mm Seiten/Türen Öffnungswinkel 180°/230°

System
32

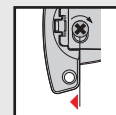
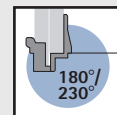

- Eingelenk-Topfscharnier mit Aufklipstechnik
- Mit sichtbarer Rolle
- Lochreihe 32 mm
- Topfdurchmesser 35 mm, Türauflage 6,5 mm, Rollendurchmesser 5,4 mm, Rollenlänge 39 mm
- Getrennte Montage von Topf- und Seitenteil
- Seitenteil mit Spreizdübellasche und vormontierten Linsenkopf-Schrauben
- Tür-Schnellmontage durch Aufklipsen, ohne Werkzeug
Hohe Sicherheit gegen unbeabsichtigtes Lösen:
Die Verriegelung kann nur mit einem Schlitzschraubendreher gelöst werden.
- Kein Türeinsprung ab 180° Öffnungswinkel, dadurch freier Innenraum für Auszüge
- Exzenter-Auflagenverstellung - 2 mm
- Exzenter-Höhenverstellung ± 2 mm
- Scharniertopf/-seitenteil: Präzisions-Zinkdruckguss vernickelt

Selekt Pro 2000
Scharnier = Seitenteil + Topf

Scharnier-Ausführungen

Anschlagarten

Artikel/Bestell-Nr.

Seitenteile Selekt Pro 2000 (Töpfe zusätzlich bestellen, siehe Seite 3.1.181)

Rolle mittig

Eckscharnier für Korpus- und Endlosbauweise

- Türauflage 6,5 mm
- Öffnungswinkel 230°

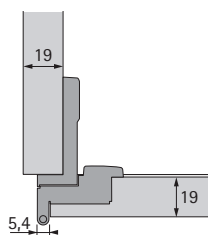

mit Zuhaltung

ohne Zuhaltung

VE

0 045 048

0 045 054

1/50

Rolle mittig

Zwillingsscharnier für Endlosbauweise

- Türauflage 6,5 mm
- Öffnungswinkel 180°

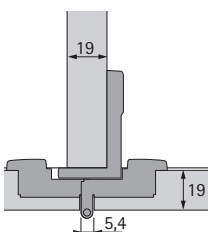
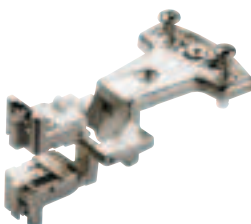

mit Zuhaltung

ohne Zuhaltung

VE

0 045 063

0 045 055

1/50



Silent System, siehe Seite 3.1.173



Selekt Pro 2000 für Lochreihe 25 auf Anfrage
Glastür-Zierkappe, siehe Seite 3.1.186



Eingelenk-Topfscharnier Selekt Pro 2000 für Korpus- und Endlosbauweise mit 19 mm Seiten/Türen Öffnungswinkel 180°/230°

Topf T 22
zum Anschrauben

Topf T 23
zum Eindrücken

Topf T 22/9
zum Anschrauben

Topf T 23/9
zum Eindrücken

Topf TB 22
zum Anschrauben

Topf TB 23
zum Eindrücken

Bestell-Nr.	VE
0 077 734	1/50

Bestell-Nr.	VE
0 077 735	1/50

Bestell-Nr.	VE
0 077 736	1/50

Bestell-Nr.	VE
0 077 887	1/50

Bestell-Nr.	VE
0 010 074	1/50

Bestell-Nr.	VE
0 077 942	1/50

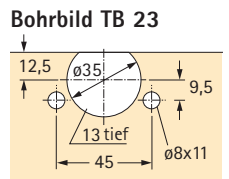
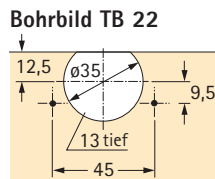
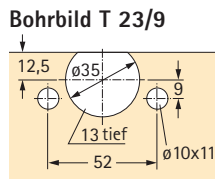
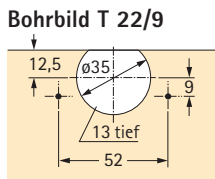
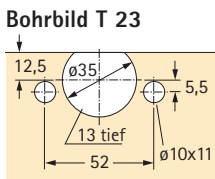
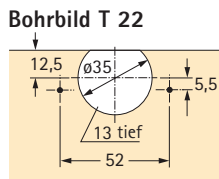
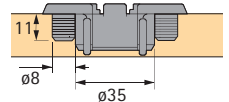
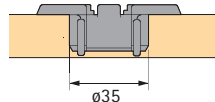
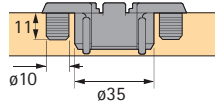
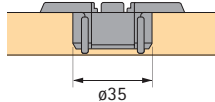
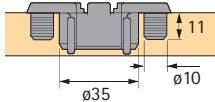
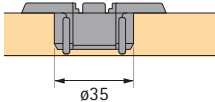
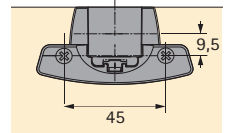
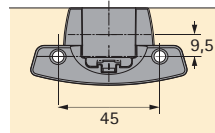
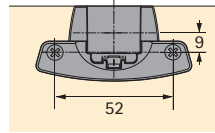
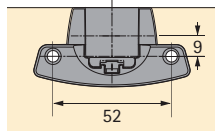
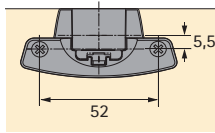
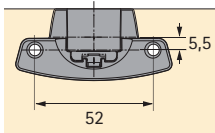

Anschlagbeispiele

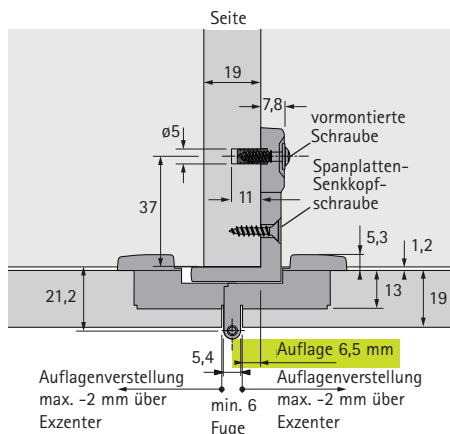
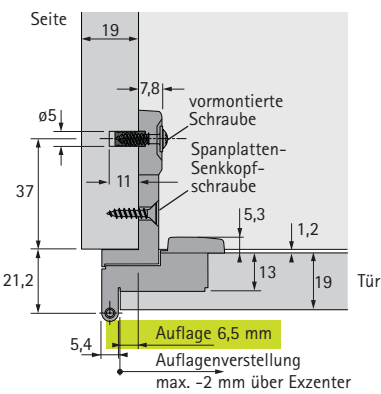

Scharnertopf-Befestigungsschraube ø 3,5 x 16 mm

- Für Topf T 22, T 22/9 und TB 22
- Stahl vernickelt



Bestell-Nr.	VE
0 071 925	200

Spanplatten-Senkkopfschraube ø 4 x 16 mm

- Zur Fixierung des Scharnier-Seitenteils (3. Befestigungsschraube)
- Stahl vernickelt



Bestell-Nr.	VE
0 010 085	200

Abdeckkappe für Scharnier-Seitenteil

- Kunststoff silbergrau



Bestell-Nr.	VE
0 010 067	1/50

Universal-Öffnungsbegrenzung

- Stufenlos einstellbar bis 120°
- Flexibles Kunststoff-Gewebeband



Bestell-Nr.	VE
9 079 379	1/50

Öffnungsbegrenzung 90°/115°

- Inklusiv Befestigungsschrauben
- Stahl vernickelt



Öffnungswinkel	Bestell-Nr.	VE
90°	0 043 039	1/50
115°	0 043 052	1/50

Selekt Pro 2000 Türanschlagdämpfer

- Für Bohrdurchmesser 8 mm
- Kunststoff



Oberflächen	Bestell-Nr.	VE
weiß/transparent	0 045 151	1/100
grau/transparent	0 045 152	1/100

Universal-Kleiderschutz

- Verhindert das Einklemmen von Kleidungsstücken
- Kunststoff weiß



Bestell-Nr.	VE
9 079 380	1/100