

# Exzenter-Verbindungsbeschlag Rastex 15

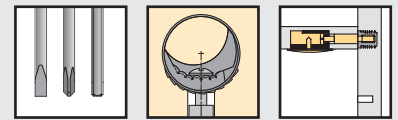

- Mit Anzugshilfe – Möbelseiten können so mit bis zu 4 mm Abstand zur Stirnseite des Fachbodens herangezogen werden
- Doppelte Sicherheit durch Innen- und Außenrastung – der Dübel wird immer zentrisch angezogen, ein Versetzen der Möbelteile ist somit ausgeschlossen!
- Exzenter kann mit Schlitzklinge, Kreuzschlitzklinge PZ 3 oder Sechskantschlüssel SW 4 verspannt werden
- Der Abdeckrand verdeckt unsaubere Bohrungen, eine zusätzliche Abdeckkappe ist nicht erforderlich
- Einsetzbar in 12, 15, 16, 18, 19, 22 oder 29 mm Fachböden
- Zinkdruckguss

Oberfläche	für 12 mm Fachböden		für 15 mm Fachböden		für 16 mm Fachböden		für 18 mm Fachböden	VE
	②		①	②	①	②		
vernickelt	0 020 049		0 079 451	0 079 457	0 071 948	0 025 062	0 013 957	1/200
vernickelt	0 020 050		0 079 452	0 079 458	0 073 459	0 073 456	0 013 958	2000
blank	0 020 053		0 079 455	0 079 461	0 079 464	0 079 466	0 013 961	1/200
blank	9 020 420		0 079 456	0 079 462	0 079 465	0 079 467	0 013 962	2000

Oberfläche	für 19 mm Fachböden		für 22 mm Fachböden		für 29 mm Fachböden		VE
	①	②	①	②	①	②	
vernickelt	0 071 950	0 025 064	0 071 952	0 025 066	0 079 478	0 079 484	1/200
vernickelt	0 073 460	0 073 457	0 073 461	0 073 458	0 079 479	0 079 485	2000
blank	0 079 469	0 079 471	0 079 474	0 079 476	0 079 482	0 079 488	1/200
blank	0 079 470	0 079 472	0 079 475	0 079 477	0 079 483	0 079 489	2000

① mit Abdeckrand    ② ohne Abdeckrand

## Abdeckkappen für Rastex 15 ohne Abdeckrand (außer Rastex 15/12)

- Kunststoff

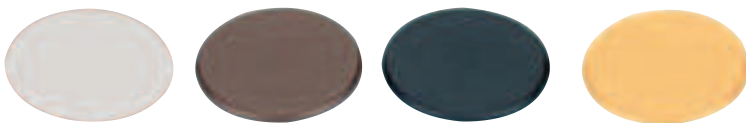

Oberfläche	Bestell-Nr.	VE
weiß	0 071 054	1/200
braun	0 071 055	1/200
schwarz	0 079 490	1/200
kiefer	0 079 491	1/200

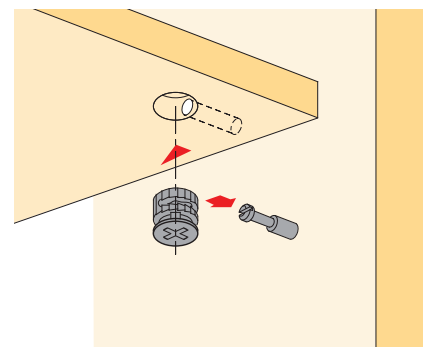

Dübel/Muffen - siehe Seiten 8.2.4 - 8.2.10

Rastex 15  
für 12 mm Fachboden

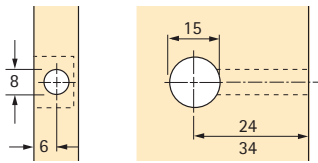

Rastex 15  
für 15 mm Fachboden

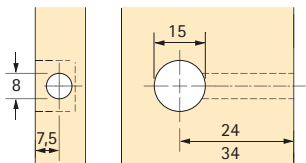

Rastex 15  
für 16 mm Fachboden

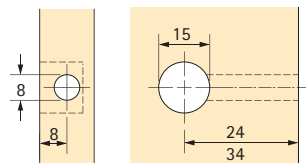

Rastex 15  
für 18 mm Fachboden

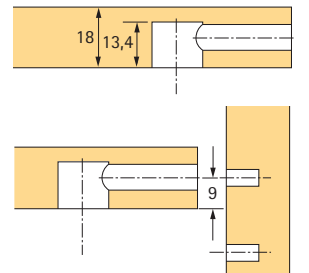
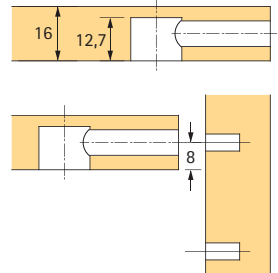
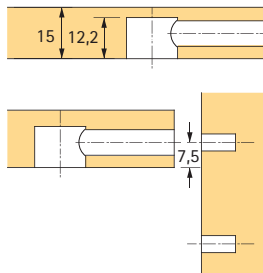
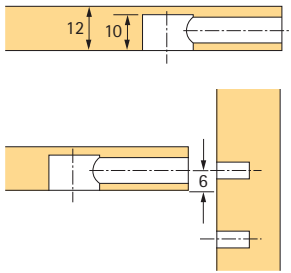
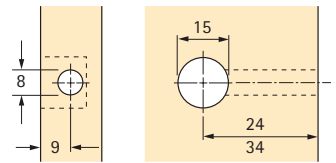

Rastex 15  
für 19 mm Fachboden

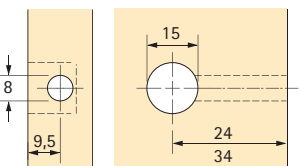

Rastex 15  
für 22 mm Fachboden

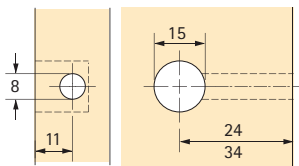

Rastex 15  
für 29 mm Fachboden

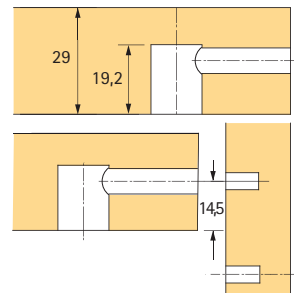
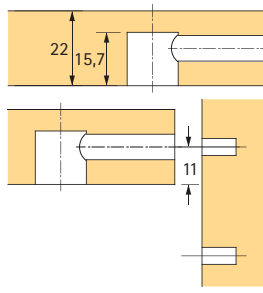
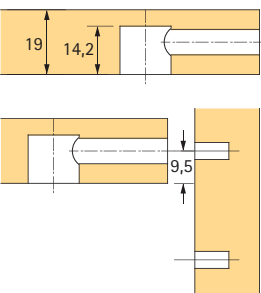
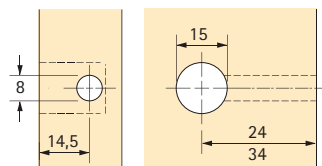

Hartmetall-Bohrer  $\varnothing$  15 mm  
für Exzenter-Verbindungsbeschlag Rastex 15

- Schaft 10 mm, zylindrisch
- Nur für Ständer- und Handbohrmaschinen

Bestell-Nr.	VE
0 044 757	1