

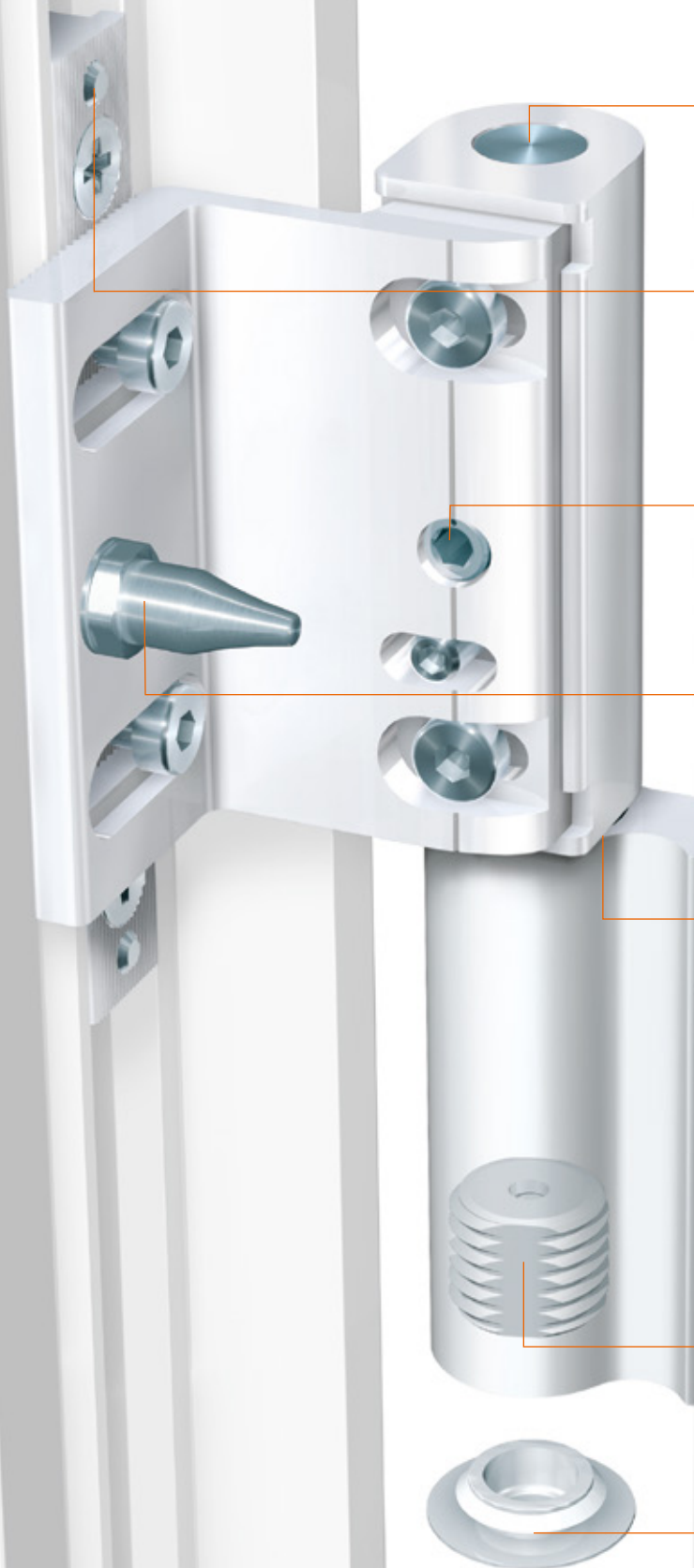











Hahn KT-R

Rollenband für Kunststofftüren





Erläuterungen der
Tabelle siehe unter
www.dr-hahn.de

	 Gebrauchsklassen	 Dauerfunktions-tüchtigkeit	 Masse der Prüftür	 Feuerbeständigkeit	 Sicherheit	 Korrosionsbeständigkeit	 Einbruchhemmung	 Bandklasse
	4	7	6	0	1	4 (5*)	1	13

Eignung für die Verwendung an Fluchttüren. *Klasse 5 nach DIN EN 1670:2007





Hahn KT-R

Rollenband für Kunststofftüren

Verschleißfreier
Lagerbolzen aus Niro

Adapterplatten zur
stabilen Befestigung

Horizontalverstellung
stufenlos ± 3 mm am
eingehängten Türflügel

Einbruchschutz durch Niro-
Sicherungsstift (Zubehör)

Dichtungsdruckverstellung
+ 0,5 mm durch Verdrehen
der Lagerbuchse

Einfache Montage durch
Direktbefestigung in
Rahmen und Flügel

Höhenverstellung stufenlos
+ 3 mm/- 1 mm am
eingehängtem Türflügel

Kunststoffkappe verdeckt
Höhenverstellung

Weitere Vorteile:

- Geeignet für alle gängigen Systemprofile
- Auch nach Verstellung entsteht kein Rollenversatz
- Öffnungswinkel 180°
- DIN links/rechts verwendbar
- Definierte Nullstellung der Horizontalverstellung
- Zulässiges Flügelgewicht 120 kg – je nach Ausführung der Profile
- Weitestgehend vormontiert
- Lagerstelle wartungsfrei

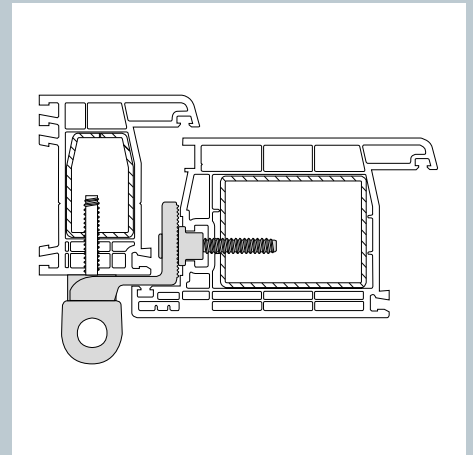
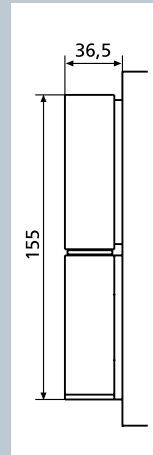



Moderne Optik – Effiziente Funktion

Der Trend im Türenbau zeigt in Richtung Rollenbänder.

Mit dem KT-R bietet Dr. Hahn der Kunststofftür Form und Funktionalität, die sie optisch weiter aufwertet.

Um diesem hohen optischen Anspruch gerecht zu werden, wurde besonders darauf geachtet, dass auch nach extremer Verstellung kein Rollenversatz entsteht. So behält das Rollen-design immer seine optimale Kontur. Die Höhenverstellung wird zusätzlich durch eine Kunststoffkappe verborgen.

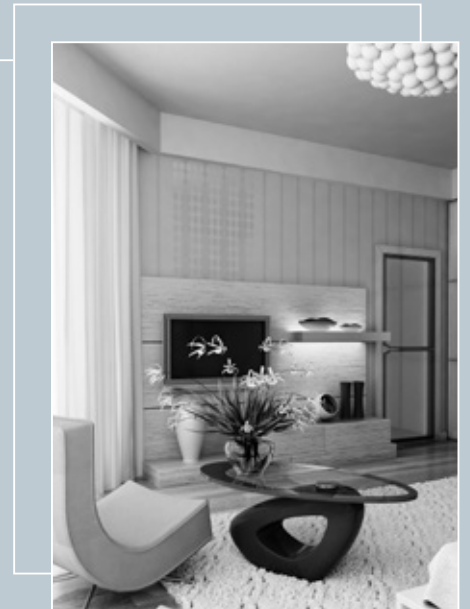

Einbauhinweis

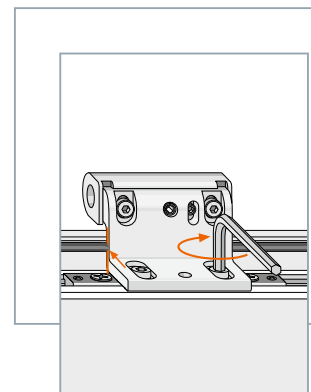

Flügelbandteil am Profil
anschlagend festschrauben.

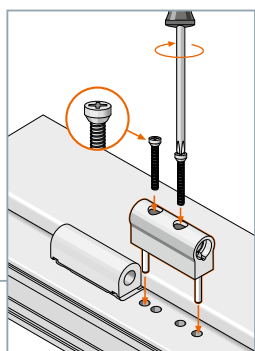

Rahmenbandteil aufsetzen und verschrauben.

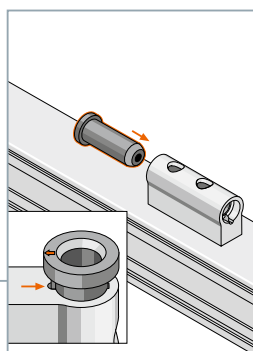

Lagerbuchse einsetzen, Markierung zeigt zum Profil.

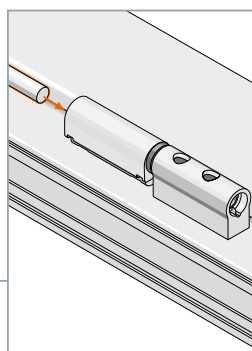

Bolzen von oben durch beide Bandteile bis Anschlag einführen.

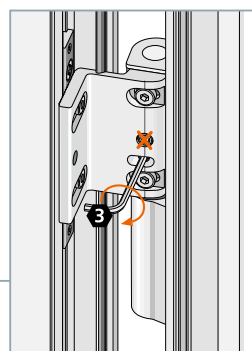

Wichtig! Bolzen mit Gewindestift fixieren.

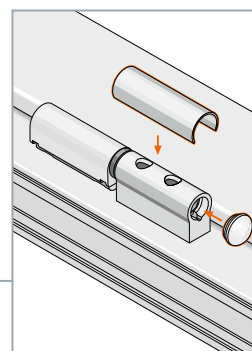

Hülse aufklipsen, Abdeckkappe einsetzen.

Einstellhinweis

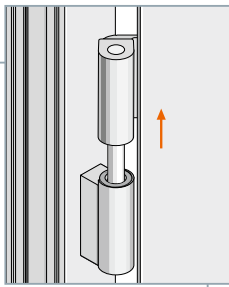

Dichtungsdruck
verstellen
Türflügel aushängen.

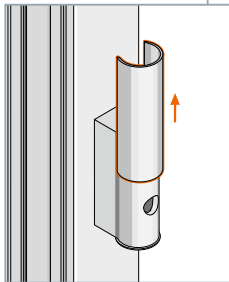

Hülse nach oben
schieben.

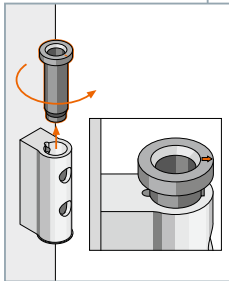

Lagerbuchse um
180° drehen.

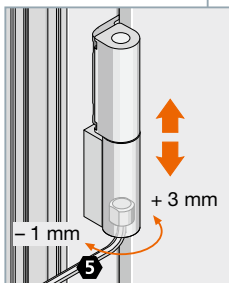

Höhenverstellung
Mit Hebespindel auf
gewünschtes Maß
bringen.

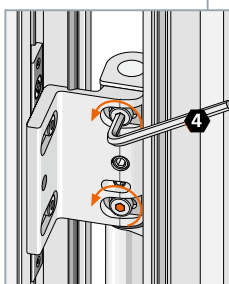

Horizontal-
verstellung
Befestigungsschrau-
ben Flügelbandteil
leicht lösen.

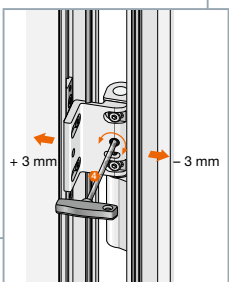

Mit Inbusschlüssel
verstellen und
in Position halten.



Vielfältiger Einsatz – Neuartige Technik

Das Hahn KT-R ist für nahezu alle gängigen Kunststoffprofile einsetzbar. Es lässt sich in drei Dimensionen verstellen.

Gefertigt aus stranggepresstem Aluminium trägt es beim Einsatz von zwei Bändern Flügelgewichte von 120 kg – je nach Ausführung der Profile. Dabei ist es für DIN links und DIN rechts Türen geeignet und kann auf einwärts wie auswärts öffnenden Türanlagen zum Einsatz kommen. Der Öffnungswinkel beträgt 180°.

Wie alle Hahn-Bänder ist auch die Lagerstelle des KT-R absolut wartungsfrei und in allen gängigen RAL-Farben erhältlich. Für die schnelle und einfache Montage sind passende Bohrlehren im Angebot.



Einzelteile



- | | |
|---|---|
| 1 Flügelbandteil komplett | 7 Blende |
| 2 Befestigungsplatte | 8 Schrauben für Rahmenbandteil |
| 3 Befestigungsplatte | 9 Schrauben für Befestigungsplatte |
| 4 Lagerbuchse | 10 Zylinderschraube für Flügelbandteilbefestigung |
| 5 Rahmenbandteil mit Höhenverstellspindel | 11 Abdeckkappe |
| 6 Lagerbolzen | |



Ausführliche Einbauanleitung
– auch im Bandkarton

24er Palettenkarton – alle
Bandteile griffbereit auf 2 Ebenen

Hahn KT-R

Artikelnummern

Verpackungseinheit = 1 Stück; 24er Verpackung auf Anfrage

KT-R 16/3,0 mm Beschlagnut	RAL 9010	Nr. K702E0000
	RAL 9016	Nr. K702G0000
	RAL 8077	Nr. K70250000

KT-R 20/3,5 mm Beschlagnut	RAL 9010	Nr. K702E0001
	RAL 9016	Nr. K702G0001
	RAL 8077	Nr. K70250001

KT-R 16/3,5 mm Beschlagnut	RAL 9010	Nr. K702E0002
	RAL 9016	Nr. K702G0002
	RAL 8077	Nr. K70250002

KT-R für VEKA-Softline 70 und VEKA-Topline	RAL 9010	Nr. K703E0003
	RAL 9016	Nr. K703G0003
	RAL 8077	Nr. K70350003

Zubehör

Bohrlehre	16/3,0 mm Beschlagnut	Nr. T311A0002
	20/3,5 mm Beschlagnut	Nr. T311A0001
	16/3,5 mm Beschlagnut	Nr. T311A0002
	24/3,0 mm Beschlagnut	Nr. T311A0003

Bohrlehre besteht aus zwei Teilen!

Sicherungs-Set KT-R (Sicherungsstift, Rosette, Schrauben, Scheibe)	Nr. K750A0000
---	---------------

Bohrlehre für Sicherungs-Set KT-R	Nr. T300B0090
-----------------------------------	---------------

Steckbohrbuchse Ø 5 mm/Ø 15 mm	Nr. A650A0040
--------------------------------	---------------

Bohrlehre mit Steckbohrbuchse für Sicherungs-Set KT-R	Nr. T311A0050
---	---------------

Flügelbandteil komplett	Nr. K700B0001
-------------------------	---------------

Befestigungsplatte	16/3,0 mm Beschlagnut	Nr. K700B0002
	20/3,5 mm Beschlagnut	Nr. K700B0003
	16/3,5 mm Beschlagnut	Nr. K700B0010
	24/3,0 mm Beschlagnut	Nr. K700F0007

Abdeckkappe	schwarz	Nr. K700K0002
	weiß	Nr. K700K0003

Lagerbolzen	Nr. K700E0001
-------------	---------------

Lagerbuchse	schwarz	Nr. K700K0000
	weiß	Nr. K700K0001

Rahmenbandteil mit Höhenverstellspindel	Nr. K700B0000
---	---------------

Blende	Nr. K700F0004
--------	---------------

Schrauben für Rahmenbandteil	Nr. K400E0014
------------------------------	---------------

Schrauben für Befestigungsplatte	Nr. 9000521
----------------------------------	-------------

Zylinderschraube für Flügelbandteilbefestigung	M6 x 12
--	---------

Stangenbohrlehre für drei Bänder	16/3,0 mm Beschlagnut	Nr. T412A0001
	16/3,5 mm Beschlagnut	Nr. T412A0001
	20/3,5 mm Beschlagnut	Nr. T412A0002
	24/3,0 mm Beschlagnut	Nr. T412A0003